

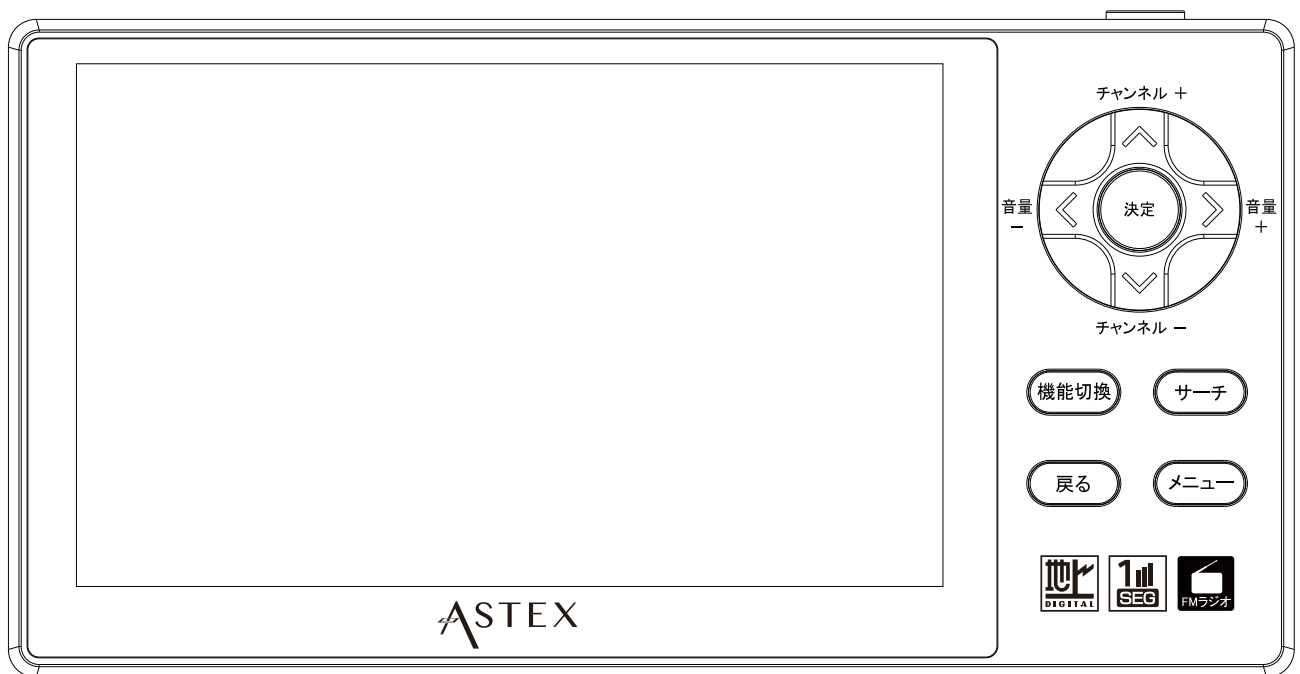

取扱説明書

5インチ液晶 ポータブル フルセグテレビ&FMラジオ



ご使用になる前に、この取扱説明書をよくお読みください。
お読みになった後は、保証書とともに大切に保管してください。
記載されている機能の中には、放送サービス側がその運用をしていない場合には
使用できないものがあります。

はじめに

| | |
|--------------------------|---|
| ・ 目次 | 1 |
| ・ 安全上のご注意 | 2 |
| ・ 使用上のご注意 | 3 |
| ・ 同梱品一覧 | 5 |
| ・ 本体各部の名称 | 6 |
| ・ バッテリーの充電 | 8 |
| ・ イヤホンとの接続・アンテナの準備 | 9 |

TVを見る

| | |
|----------------|----|
| ・ 受信する前に | 10 |
| ・ TVを見る | 11 |

ラジオを聴く

| | |
|----------------|----|
| ・ ラジオを聴く | 12 |
|----------------|----|

システム設定

| | |
|--------------|----|
| ・ 各種設定 | 13 |
|--------------|----|

困った時

| | |
|---------------------|----|
| ・ 故障かな? と思ったら | 14 |
|---------------------|----|

| | |
|-----------|----|
| 保証書 | 16 |
|-----------|----|

| | |
|------------|----|
| 製品仕様 | 17 |
|------------|----|

| | |
|--------------|----|
| お問い合わせ | 巻末 |
|--------------|----|

安全上のご注意

■安全上のご注意 【必ずお読みください】

ご使用前に本書をお読みの上、正しくお使いください。
お読みになった後、いつでも見られる所に必ず保管してください。

この「安全上のご注意」は、製品を安全に正しくお使い頂き、事故を防ぐための重要な注意事項と製品の取り扱い方を表示しています。内容をよくご理解頂き本書をお読みください。



警告

この表示を無視して誤った使い方をすると死亡や重症を負う危険性があることを示します。



注意

この表示を無視して間違った使い方をすると傷害または物的損害が発生する危険性があることを示します。

表示の例



注意（警告を含む）を促す内容があることを告げるものです。



禁止の行為であることを告げるものです。



行為を強制したり指示する内容を告げるものです。

警告



プラグを抜く

万が一、本体から煙が出ていたり、変なにおいがする時はすぐに電源を切り、AC アダプターをコンセントから抜くこと。そのまま使用すると、火災・感電の原因となります。



プラグを抜く

USB 電源ケーブルが傷んだり、AC アダプターが発熱した時は、すぐに電源を切り、AC アダプターが冷えたのを確認してコンセントから抜くこと。そのまま使用すると、火災・感電の原因となります。



禁止

内部に水や異物が入ったら、すぐに電源を切り AC アダプターをコンセントから抜くこと。そのまま使用すると、火災・感電の原因となります。



禁止

雷が鳴り出したら、AC アダプターを抜き、本機に触れないこと。感電の原因になります。



分解禁止

修理・改造・分解はしないこと。火災・感電の原因となります。バッテリーの液漏れ、発熱、破裂、発火の原因になります。

使用上のご注意

⚠ 警告

使用上のご注意



■ 振動の多い場所、不安定な場所では使用しないでください。故障の原因になります。



■ 落としたり強いショックをあたえないでください。故障の原因になります。



■ 航空機内で使用するときには、航空会社の指示に従うこと。航空法で、離着陸時に本機を使用することは禁止されています。指示に従わず使用すると、運行装置に影響を与え、事故につながるおそれがあります。



■ 歩行中や乗り物を運転しながら使用しないこと。交通事故の原因になります。車などでお使いのときは、車が停止している時にお使いください。



■ 温度の高い場所に置かないこと。直射日光の当たる場所、閉めきった自動車内・ストーブのそば等に置くと、火災・故障の原因となることがあります。また、破損・その他の部品劣化、バッテリーの液漏れ、破裂、発火の原因になります。



水ぬれ禁止

■ 水にぬらしたりしないこと。火災・感電の原因となります。雨天・降雪中、海岸、水辺での使用は特にご注意ください。



■ 音量を上げすぎないこと。耳を刺激するような大きな音量で聴くと、聴力に悪い影響を与えることがあります。



指示

■ 本製品は家庭用電化製品ですので、業務用のディスプレイとして長時間連続しての使用は、保証対象外となりますので、ご注意ください。



■ 火中に投入したり、加熱したりしないでください。バッテリーの液漏れ、破裂、発火の原因になります。



禁止

■ 画面が破損し、液体が漏れてしまった場合は、液体を吸い込んだり、飲んだりしないこと。中毒を起こすおそれがあります。万が一口や目に入ってしまった場合は、水で洗い流し、医師の診療を受けてください。手や服についてしまった場合は、アルコールなどでふき取り、水洗いしてください。



禁止

■ 液漏れを起こしている場合は使用を中止してください。バッテリーから漏れた液が皮膚や衣服に付いた時は、すぐに綺麗な水で洗い流してください。皮膚がかぶれる原因になります。また、バッテリーから漏れた液が目に入った時は、すぐに綺麗な水で洗い、医師の治療を受けて下さい。

⚠ 注意



禁止

■ 充電時間にご注意ください。バッテリーの充電が長時間経っても完了しない場合は、充電を中止してください。液漏れ、発火により、大けがや火災の原因になります。



指示

■ 低温下では性能が低下します。バッテリーは、一般的に低温になるにしたがって一時的に性能が低下します。低温下で使用するときには、本製品を防寒具や衣服の内側に入れるなどして保温しながら使用してください。低温により性能が低下した電池は、常温に戻ると性能が回復します。



指示

■ 発熱、破裂、液漏れ、変形、その他異変に気づいたら異変に気付いた場合はそのまま使用せず、お買い上げ頂いた販売店もしくは弊社までお問い合わせください。

使用上のご注意

⚠ 警告

USB-ACアダプターとUSB電源ケーブルについて



■ACアダプターは家庭用交流100Vのコンセントに接続すること。



■ACアダプターを分解・改造・修理をしないこと。
火災・感電の原因となります。



■USB電源ケーブルは

- 傷つけたり、延長するなど加工したり、加熱したりしないこと。
- 引っ張ったり、重いものを乗せたりはさんだりしないこと。
- 無理に曲げたり、ねじったり、束ねたりしないこと。



■時々電源プラグを抜き、刃や刃の取付け面に、ゴミやほこりが付着している場合はきれいに掃除すること。
電源プラグの絶縁低下によって、火災の原因となります。

⚠ 注意



■通電中のACアダプターに布団を掛けたり、暖房機器の近くやホットカーペットの上に置かないこと。
火災・故障の原因となります。



■ACアダプターをコンセントから抜く時はコードを引っ張って抜かないこと。
コードを引っ張って抜くと、コードが傷つき感電の原因となりますのでプラグをもって抜き差ししてください。



■ACアダプターは付属の物を使用すること。
火災・故障の原因となります。



■旅行など長時間ご使用にならないときは、安全のためACアダプターはコンセントから抜くこと。
万が一故障したとき、火災の原因となることがあります。



■付属のACアダプターを本機以外の他の用途に使用しないこと。
火災・故障の原因となります。



■ACアダプターはコンセントの奥まで確実に差し込むこと。
火災・故障の原因となります。



■濡れた手でACアダプターのプラグの抜き差しをしないこと。
感電の原因となります。

同梱品一覧

同梱品一覧

本製品をご使用頂く前に、以下の内容物が全て揃っていることをご確認ください。

- イラストは実物と異なる場合があります。
- 稀に液晶パネルの一部に点灯しない画素・もしくは常時点灯している画素が発生する場合がありますが、本機の故障ではありません。

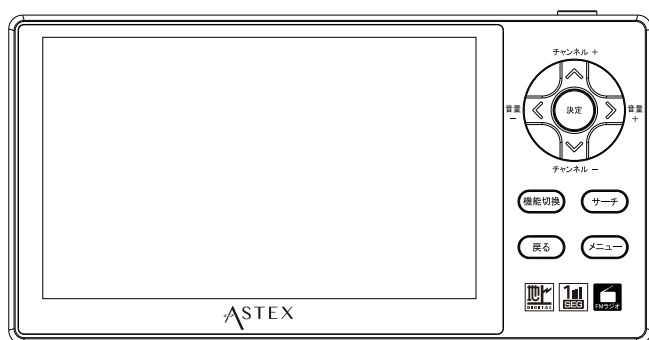

本体

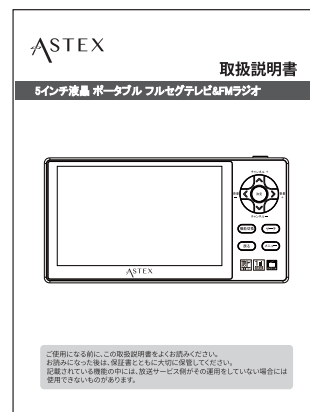

取扱説明書（本書）

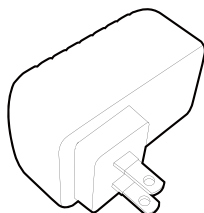

USB ACアダプター

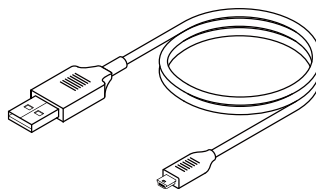

USB電源ケーブル

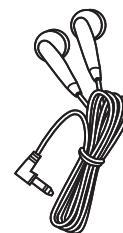

イヤホン

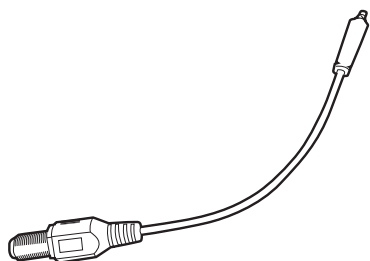

外部アンテナ変換ケーブル



ストラップ

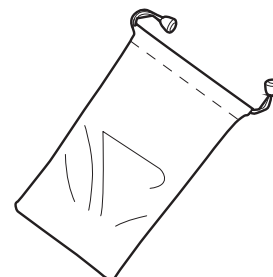

ポーチ



mini B-CASカード

本体各部の名称

本体正面

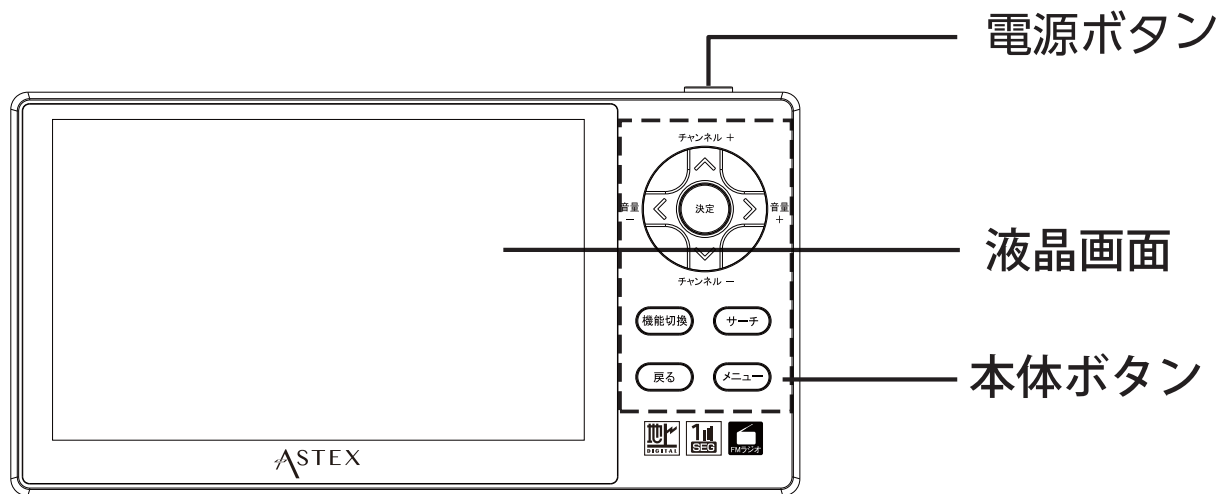

| 本体ボタン | 機能 |
|--------|---|
| 電源 | 長押しで電源オン／オフ |
| 決定 | 決定ボタン |
| 機能切換 | TVモードとFMラジオモードを切り換えます。 |
| サーチ | オートサーチを行います。 |
| チャンネル+ | <ul style="list-style-type: none"> ・方向ボタン ・チャンネル／放送局の切り換え |
| チャンネル- | <ul style="list-style-type: none"> ・方向ボタン ・チャンネル／放送局の切り換え |
| 音量+ | <ul style="list-style-type: none"> ・方向ボタン ・音量を上げる。 |
| 音量- | <ul style="list-style-type: none"> ・方向ボタン ・音量を下げる。 |
| 戻る | 戻るボタン |
| メニュー | TV、システムの設定画面を表示します。 |

本体各部の名称

本体右側面

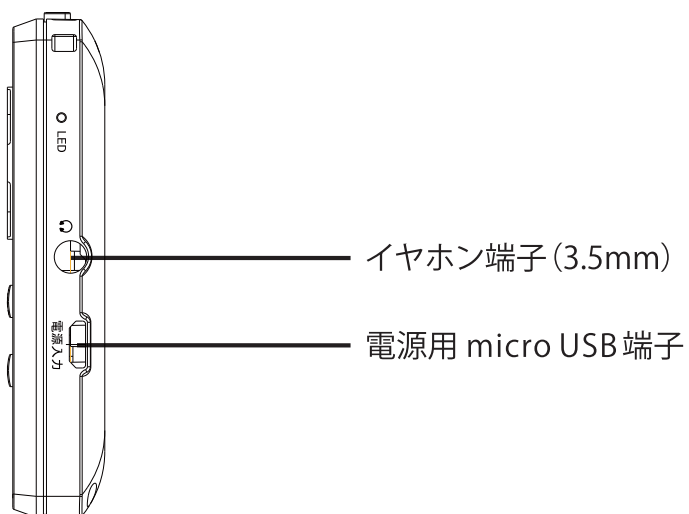

本体上面

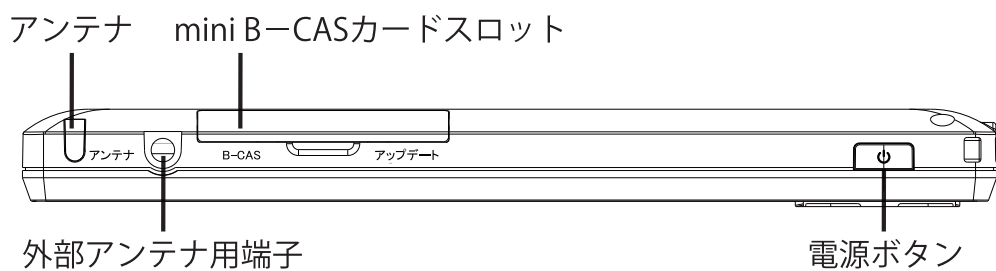

本体背面

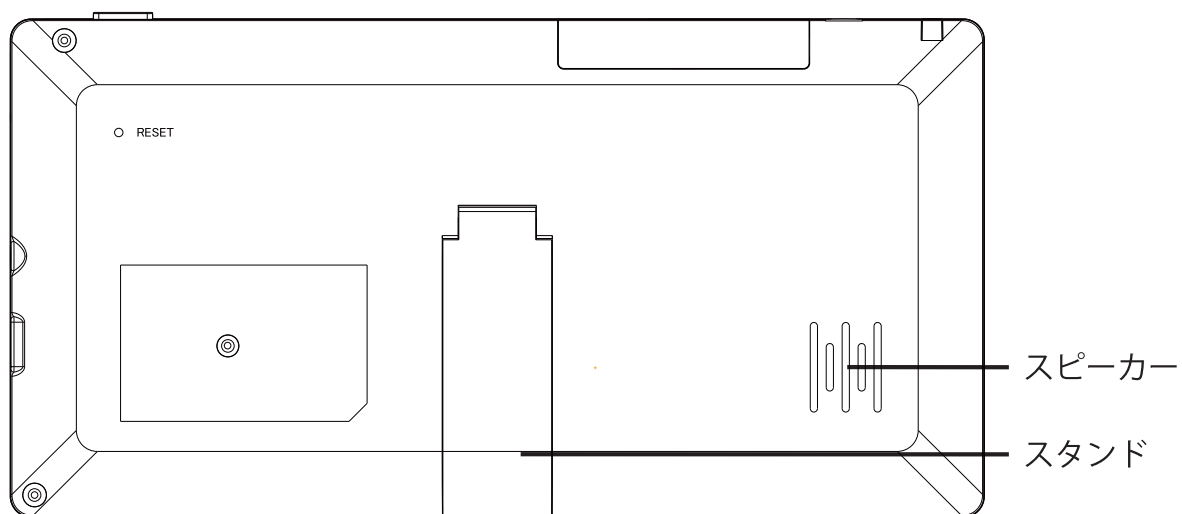

バッテリーの充電

ACアダプターの接続

- ① USB電源ケーブルのUSB端子をACアダプターに接続します。
- ② USB電源ケーブルの反対側を本体の電源用micro USB端子に接続します。
- ③ コンセントにACアダプターを接続すると充電が開始されます。

※付属のUSB電源ケーブルで本体とパソコンを接続して、パソコンから電源を供給することができます。

※ACアダプターとUSB電源ケーブルで使用すると、液晶画面にバッテリーマークが表示されます。

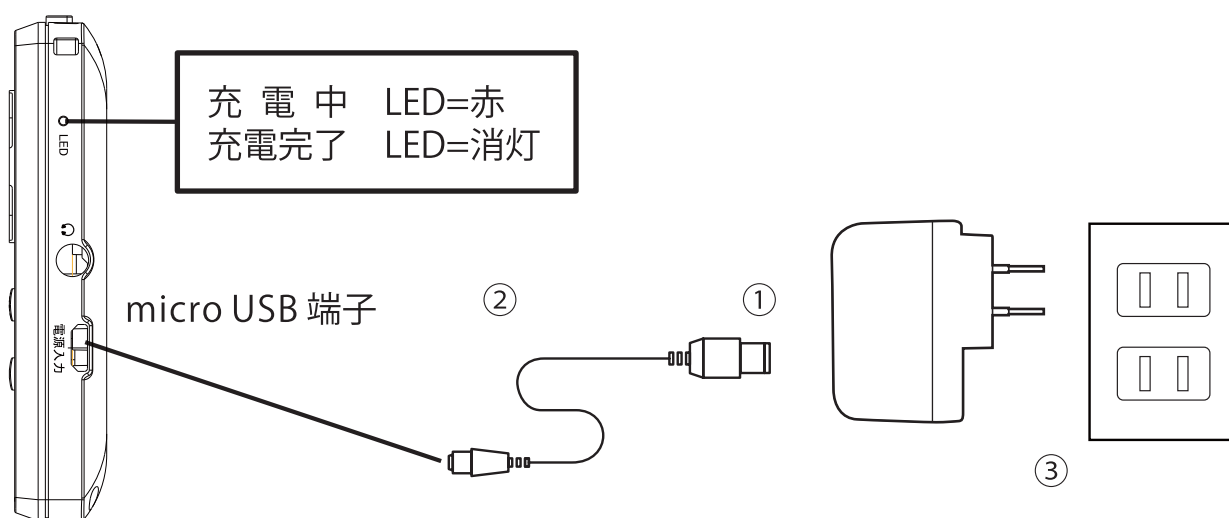

⚠ 警告

- ACアダプターは家庭用100Vのコンセントに接続すること。
 - 濡れた手でACアダプターの抜き差しをしないこと。感電の原因となることがあります。
 - 付属のACアダプターを使用すること。指定以外のものを使用すると、火災・故障の原因になることがあります。
 - 付属のACアダプターを他の機器に使用すると故障の原因となります。
- ※通電中、ACアダプターの表面温度が高くなる場合があります。持ち運ぶときは、電源プラグを抜き温度が下がってから行ってください。

イヤホンとの接続・アンテナの準備

イヤホンとの接続

本体右側面

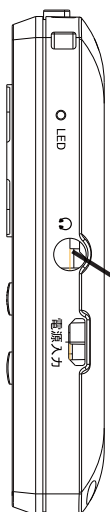

イヤホン端子(Φ3.5mm)
*ステレオミニジャック

付属のイヤホンをイヤホン端子に接続すると、スピーカーから音を出さずに音声を聴くことができます。

- ① 接続する時は一度音量を下げ、本機の電源を切ってください。
- ② 電源を入れ、再生が始まってから、音量を調整してください。

アンテナの準備

- ① アンテナの先端を爪先で引き出し、止まるまで伸ばします。
- ② 受信しやすい方向にアンテナの方向を調整します。

- ・ 使用時以外はアンテナを収納してください
- ・ アンテナは根元の方から少しずつ押し込んで下さい。
無理な力を加えたり、アンテナを持って持ち運びすると破損、故障の原因となります。

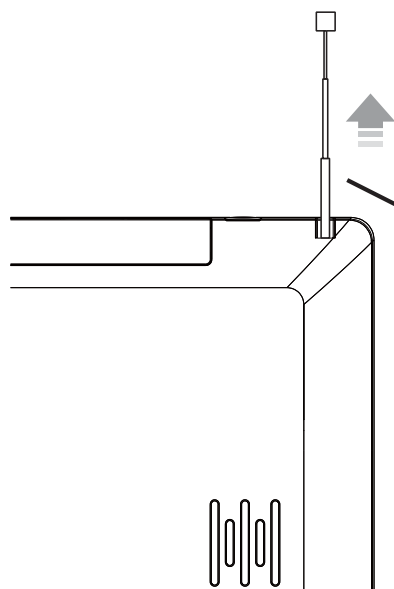

アンテナを伸ばし、TVを受信しやすい
向きにアンテナを調整する。

受信する前に

本機はフルセグ・ワンセグを受信して視聴できます。

- 一部地域や受信環境と使用状態によっては受信できない場合があります。
- 放送エリア内でも、地形や構造物といった周辺環境、本機を使用するアンテナの場所や向き、電波状態によっては受信できない場合があります。
- 車内等でTV放送を受信する場合は、一部地域や地形、構造物により電波がさえぎられ受信できない場合があります。運転中の使用は、事故等の原因となりますのでおやめ下さい。
- 電波状態が悪くなると映像が止まったり音声途切れたりする場合があります。
- 電波状態が悪くなるとフルセグからワンセグ映像へ移行する場合があります。
- ワンセグは携帯端末用の放送サービスのため、本製品では画質が粗く感じられたり、映像の動きがなめらかでないことがあります。
- 携帯端末でのTV放送視聴ができる場所でも、本製品では視聴できない場合があります。
- 本製品は日本国内に限りご使用になれます。そのほかの国や地域ではご使用はできません。
- バッテリー残量が少なくなってくると受信ができなくなる場合があります。その場合には充電を行ってください。

TVを見る

■準備

・充電は十分に行ってください。

- ①アンテナを伸ばします。
- ②電源をオンにします。(電源ボタンを長押し)
- ③はじめてお使いの場合、設定初期化をした場合は以下の手順でチャンネルスキャンを実施してください。
方向ボタンと【決定】ボタンで「メニュー言語」とお住まいの「地域」を選択し、「次」を選択します。
自動的にチャンネルスキャンが開始します。
スキャンが終わりましたら、方向ボタンと【決定】ボタンで「保存」を選択してください。
- ④【チャンネル+/-】ボタンでお好みのチャンネルを選択し、番組をご覧下さい。

③メニュー言語、地域設定画面

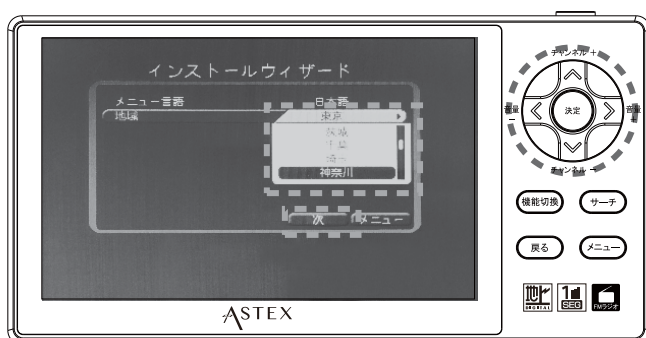

④チャンネルスキャン終了時の画面

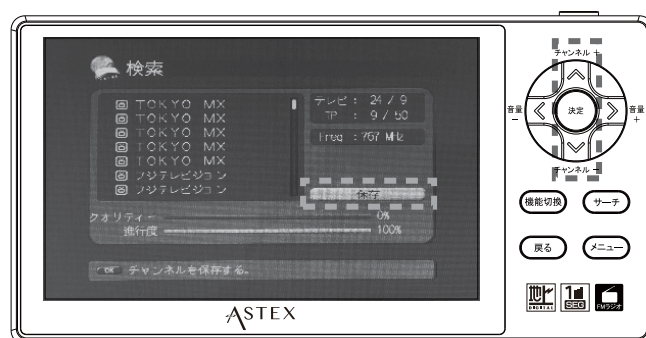

※点線で囲んだ箇所(ボタン、画面内)が操作対象です。

- ・チャンネルを変更すると番組情報が表示されますが、数秒で消えます。
【戻る】ボタンを押しても表示を消すことができます。

■再度スキャンする

・ご視聴される地域を移動されたなど、再度スキャンが必要な場合は以下の手順で行ってください。

- ①TVモードに移動する。
- ②【サーチ】ボタンを押してください。スキャンが開始します。
スキャンが終わりましたら、「保存」を押してください。

ラジオを聴く

■準備

- ・充電は十分に行ってください。
- ①アンテナを伸ばします。
- ②電源をオンにします。(電源ボタンを長押し)
- ③【機能切換】ボタンを押して、TVモードからラジオモードに移行します。
- ④はじめてお使いの場合は以下の手順でチャンネルスキャンを実施してください。
【サーチ】ボタンを押してください。スキャンが開始します。
- ⑤【チャンネル+/-】ボタンでお好みのチャンネルを選択し、番組をお聴き下さい。

各種設定

TVモードでメニューボタンを押すと設定メニューが表示されます。

設定一覧

| メニュー | 設定項目 | 設定項目 | 説明 |
|------|------------|-----------------------|--|
| TV設定 | 受信モード | 自動、フルセグ、ワンセグ | 優先して受信する電波を選択します。自動の場合、電波状況に応じて受信電波を自動で切り替えます。 |
| | 中継局移行 | オフ、自動 | 移動しながらの視聴時にTV中継局を自動で切り換える機能を設定します。 |
| | 番組表 | | 視聴中のチャンネルの番組表を表示します。 |
| | 自動検索 | | 番組サーチを開始します。 |
| | FMラジオ | | FMラジオ画面へ移動します。 |
| システム | 音声 | 主音声、副音声 | 主音声と副音声を切り換えます。 *副音声がある番組にのみ有効 |
| | 字幕 | オフ、オン | 字幕の表示を視聴している番組が字幕放送の場合に、字幕を表示するかどうかの設定ができます。 |
| | 言語設定 | [設定項目] 日本語、English | メニュー等の表示言語を切り換えます。 |
| | システムステータス | | ソフトウェア、ハードウェア等に関する情報を表示します。 |
| | B-CASカード情報 | | B-CASカードに関する情報を表示します。 |
| | 設定初期化 | OK、キャンセル | OKで工場出荷時の状態(初期状態設定)に戻します。 |

故障かな？と思ったら

故障かな？ と思った時は、下記の項目をもう一度チェックしてください。
 また、一度本体の電源スイッチをオフにしてから、再度起動し、本体の初期化をお試してください。
 それでも正常に作動しない場合は、お買い上げの販売店にご相談いただくか、弊社サポートセンターにご連絡ください（各項目の詳細は、この説明書の対応する項目をお読みください）。

| 症状 | 考えられる原因・確認事項 |
|--------------------|--|
| 電源が入らない | 次のような表示の時は、バッテリーの残量が少なくなっています。充電して下さい。  …バッテリー残量が少ない時の表示 |
| | ACアダプターをコンセントの奥まで差し込んでいますか。 |
| 放送が受信できない | 受信可能な放送エリア内で使用していますか。 周囲に電波を遮るものはありませんか。 アンテナの方向を調整して下さい。 |
| ラジオモードの時に画面が急に暗くなる | ラジオモードの時に一定時間（約 10 秒）操作が無いと、節電のため自動で液晶画面オフ機能が働きます。いずれかのボタン操作で液晶画面がオンになります。 |
| 音が出ない 途切れる | 音量が最小になっていませんか。 バッテリーの残量が少なくなっていないですか。 |
| 視聴中に表示される時刻がずれている | デジタル放送特有の現象で故障ではありません。 デジタルデータを受信してから映像化処理を行っていますので、画像表示するまでに数秒のタイムラグが生じます。 |
| 時刻が表示される時がある | 本製品に時計機能はありません。表示される時刻は視聴中の番組によるものです。 |
| イヤホンから音声が聞こえない | 音量が最小になっていませんか。 イヤホン端子にしっかりと差し込まれていますか。 |

ご不要になった場合は…

本製品のバッテリーはリチウムイオン電池を使用しております。廃棄やリサイクルについてはお住まいの地域自治体の規則に従ってください。

また、廃棄に際し以下をご確認ください。



リチウムイオン電池は
リサイクルへ

●端子部を覆う

取り外したリチウム電池の端子部分をビニールテープなどで覆い、端子部が接触したり、物が当たらないようにしてください。分解したり、傷つけたり、衝撃を与えたりしないでください。発熱、発火、火災などの原因になります。

●お近くのリサイクル協力店へ引き渡す

リチウム電池は、リサイクル対象品です。お近くのリサイクル協力店へお引き渡してください。

保証書

保証期間中に万一、不具合が発生した場合は本紙をご用意頂いた上で弊社サポートセンターへお問い合わせください。本紙は記載されている保証内容に基づき保証期間内に生じた故障・破損に対して無償で対応することを目的としており、お客様の法律上の権利を制限するものではありません。

保証書の所定記入欄に記入漏れや、事実と異なる内容が記載されている場合は保証の対象外となります。保証書は日本国内でのみ有効です。また、再発行はできませんので大切に保管してください。

▶保証規定

<保証対象>

- ・保証期間内に本誌や製品貼付のラベル等の指示に沿って使用した状況下で生じた故障・損傷・破損に対して、修理や交換等の対応をさせていただきます。
- ・消耗品や添付品は保証の対象外となります。

<保証期間内であっても、以下の場合には保証対象外とさせていただきます>

- ・保証書のご掲示がない場合や、保証書を紛失された場合。
- ・保証書にあるご記入欄に無記入、または書き換えや書き加えがある場合。
- ・保証書の所定記入欄や販売店記入欄に空欄がある場合。
- ・お買い上げ後の輸送時や移動時に落下させていた等、その他不適当なお取り扱いによって故障・損傷・損失が生じた場合。
- ・盗難・置き忘れ、並びに詐欺等によって故障・損傷・損失が生じた場合。
- ・取扱説明書や製品貼付ラベルに反した取り扱いによって故障・損傷・損失が生じた場合。
- ・火災・地震・水害・落雷等の天災や天変地異によって故障・損傷・損失が生じた場合。
- ・ガス害や塩害等の公害や、異常電圧等によって故障・損傷・損失が生じた場合。
- ・消耗・カビ・腐食・変色等の自然に起こる現象によって、製品が故障・損傷・損失が生じた場合。
- ・製品の改造や部品交換等（使用者の責任と認められる状況）によって故障・損傷・損失が生じた場合。
- ・国、または公共団体の公権力の行使、ならびに内乱・武力行使等の状況で本製品が故障・損傷・損失が生じた場合。
- ・電池やケーブル等の消耗品の交換や返品は一切対応できません。
- ・製品の使用、または使用不可能から生じた事業利益の損失、事業の中断や情報の損失、またはその他の金銭的損害等の被害に対しては一切の責任を負えません。
- ・業務用としてご使用になられた場合（例：長時間、連続で稼働させ続ける等）。
- ・自然磨耗及び劣化により消耗部品が損耗し、取り替えが必要な場合。
- ・その他、保証が認められない事由が発覚した場合。

▶免責事項

- ・弊社が関与しない修理品のご持参、持ち帰りの交通費、送付時の送料や諸経費はお客様のご負担となります。
- ・本製品の故障に起因する損失や直接、間接の損害について、弊社は一切の責任を負いません。
- ・保証期間経過後の修理についてご不明の場合は、弊社サポートセンターまでお問い合わせください。

| お買い上げ年月日 | | 保証期間 |
|----------|---------------------------------|-------------|
| 年 月 日 | | お買い上げから 1 年 |
| 品 番 | AS-5FOR | |
| お名前 | フリガナ | |
| | | |
| ご住所 | フリガナ | |
| | 〒 | |
| | TEL () — | |
| お買い上げ店 | | |

製品仕様

| | |
|---------|---|
| 製品名 | 5インチ液晶 ポータブル フルセグテレビ&FMラジオ |
| 品番 | AS-5FOR |
| 本体色 | ブラック |
| 本体サイズ | 162(幅)×15(奥行き)×83(高さ)mm |
| | アンテナ長:160mm |
| 本体重量 | 190g |
| 液晶 | 5インチ、解像度:480×800 |
| 電源 | 屋内用ACアダプター 入力:AC100V-240V 50/60Hz、出力:DC5V 1A |
| 消費電力 | 5W |
| バッテリー | リチウムイオン電池 電圧:3.7V 容量:1200mAh 充電時間:約2.5時間 |
| 駆動時間 ※ | イヤホン使用時/ラジオ視聴…約4.5時間、テレビ視聴…約2.5時間 |
| | スピーカー使用時/ラジオ視聴…約4時間、テレビ視聴…約1.7時間 |
| 受信チャンネル | TV:UHF470~770MHz(物理チャンネル13ch~62ch) |
| | FM:76.0MHz~108 MHz(0.1MHzステップ) |
| 入出力 | イヤホン出力(3.5mmステレオミニプラグ)、電源入力(micro USB) |
| スピーカー出力 | 2W(8Ω)、モノラル |
| 付属品 | USB ACアダプター、USB電源ケーブル、イヤホン、取扱説明書(保証書付き) 外部アンテナ変換ケーブル、ストラップ、ポーチ、mini B-CASカード |
| 動作環境 | 周囲温度:5~35℃ 周囲湿度:20~80%(結露無きこと) |
| 製造国 | 中国 |

※電池による駆動時間は目安です。使用状況や受信環境、電池種類により駆動時間は異なります。

お問い合わせ

使い方や修理のご相談など

- 製品についての使い方や修理についてのご相談・ご依頼は、お買い上げの販売店、または下記窓口までお問い合わせください。

部品の保有年数に関して

- 修理用の部品の保有年数は5年間となります。

お客様サービスセンターのご案内

製品に関するお問い合わせ窓口

株式会社WIS サービスセンター

〒607-8481 京都府京都市山科区北花山中道町109-9

ダイヤル

075-582-9696

受付時間 平日午前10時～午後5時
土日祝祭日および弊社指定休業日を除く

輸入販売元:株式会社WIS