

# 取扱説明書

 Google Play

 NETFLIX

 prime video

 YouTube

 Disney+

 FOD

 dTV

 TVer

 hulu

 U-NEXT

 ABEMA®

## チューナーレススマートテレビ



※取扱説明書内の製品画像はイメージです。実際の製品とは異なる場合があります。

 androidtv

 Chromecast  
built-in

 Ok Google

### 注意

本製品には、地上波・BS・CSのチューナーは付いていません。  
地上波・BS・CSの視聴には、別途外付けのチューナーが必要です。  
※本製品で有料チャンネルを視聴するときは、別途配信会社との契約が必要です。

このたびは当社製品をお求めいただき誠にありがとうございました。  
本機の機能を十分に発揮させて効果的にご利用いただくために、この取扱説明書をご使用の前にお読みください。  
また、お読みになった後は「製品保証書」と一緒に大切に保管してください。

### ご使用前に

- ◎ご使用前に「安全上のご注意」(1ページ～4ページ)を必ずお読みください。
- ◎製品保証は「お買い上げ日・販売店名」などが記入されているかお確かめのうえ、取扱説明書とともに大切に保管してください。
- ◎安全のため、必ず転倒・落下防止処置をしてください。

❖本機で使われている画面などのイラストはイメージであり、実際の表示とは異なることがあります。  
❖意匠デザイン、技術使用、ソフトウェアは製品改善のために、予告なく変更される場合があります。  
❖液晶画面は非常に精密な技術により製造されています。99.99%以上の有効画素数があり、ごく僅かの無効画素(0.01%未満)で光らなったり、常時点灯する場合があります。これは故障ではありませんので、ご了承ください。









|                             |       |
|-----------------------------|-------|
| <b>安全上のご注意</b>              |       |
| 異常や故障のとき                    | 1     |
| ご使用になるとき                    | 2     |
| 設置されるとき                     | 3     |
| 電源(コード、プラグ)について             | 4     |
| <b>使用上のご注意</b>              |       |
| 取扱いに関すること                   | 5     |
| 液晶パネルについて                   | 5     |
| 置き場所に関すること                  | 5     |
| お手入れに関すること                  | 5     |
| 廃棄について                      | 5     |
| 免責事項について                    | 5     |
| その他                         | 5     |
| <b>付属品</b>                  | 6     |
| <b>各部の名称と機能</b>             |       |
| 正面                          | 7     |
| 下部端子                        | 7     |
| 本体ボタン                       | 7     |
| 側面端子                        | 8     |
| <b>スタンドの取り付け</b>            | 9     |
| <b>各部の名称 - リモコン</b>         | 10    |
| <b>リモコンの使い方</b>             | 11    |
| <b>使用前の準備</b>               |       |
| 初期設定                        | 12    |
| ネットワークの設定                   | 13    |
| Googleアカウント                 | 14    |
| スマートテレビの設定                  | 15    |
| <b>スマートテレビを見る</b>           |       |
| ホーム画面                       | 16~20 |
| 外部入力の再生                     | 20    |
| 設定メニュー                      | 20~21 |
| <b>トラブルシューティング(よくあるご質問)</b> | 22    |
| <b>壁掛けでのご使用</b>             | 23    |
| <b>製品仕様</b>                 | 24    |

ご使用のまえにこの「取扱説明書」をよくお読みの上、正しくお使いください。  
お読みになったあとはいつでも見られる所に必ず保管してください。

## 絵表示について

この「安全上のご注意」は、製品を安全に正しくお使いいただき、あなたや他の人々への危害や財産への損害を未然に防止するために、いろいろな絵表示をしています。内容をよく理解してから本文をお読みください。

|   |           |  |
|---|-----------|--|
|  | <b>警告</b> | この表示の欄は、「死亡または重傷などを負う可能性が想定される」内容です。           |
|  | <b>注意</b> | この表示の欄は、「傷害を負う可能性または物的損害のみが発生する可能性が想定される」内容です。 |

|   |                            |
|---|----------------------------|
|  | 注意（警告を含む）を促す内容を告げるものです。    |
|  | このような絵表示は、してはいけない「禁止」内容です。 |
|  | この絵表示は、必ず実行していただく「強制」内容です。 |

■ 表示内容を無視して誤った使い方をしたときに生じる危害や損害の程度を、上記の絵表示で区分し、説明しています。

■ お守りいただく内容の種類を、次の絵表示で区分し、説明しています。（上記は絵表示の一例です。）





## 警告

### 異常や故障のとき

|   |  |
|---|--|
|  | <p>■ 万一、本体から煙が出ていたり、変なにおいがするときはすぐに電源を切り、電源プラグをコンセントから抜くこと。そのまま使用すると、火災・感電の原因となります。煙が出なくなるのを確認し、サービスセンターにご連絡ください。本機は、電源プラグをコンセントからすぐに抜ける場所でお使いください。</p> |
| プラグを抜く  |  |

|   |  |
|---|--|
|  | <p>■ 落としたり、キャビネットを破損したときは、すぐに電源を切り、電源プラグをコンセントから抜くこと。そのまま使用すると、火災・感電の原因となります。サービスセンターにご依頼ください。本機は、電源プラグをコンセントからすぐに抜ける場所でお使いください。</p> |
| プラグを抜く  |  |

|   |  |
|---|--|
|  | <p>■ 内部に水や異物が入ったら、すぐに電源を切り、電源プラグをコンセントから抜くこと。そのまま使用すると、火災・感電の原因となります。サービスセンターにご依頼ください。本機は、電源プラグをコンセントからすぐに抜ける場所でお使いください。</p> |
| プラグを抜く  |  |

|   |   |
|---|---|
|  | <p>■ 電源コードが傷んだり、電源プラグが発熱したときは、すぐに電源を切り、電源コードが冷えたのを確認してコンセントから抜くこと。そのまま使用すると、火災・感電の原因となります。サービスセンターにご依頼ください。本機は、電源プラグをコンセントからすぐに抜ける場所でお使いください。</p> |
| プラグを抜く  |   |

## 警告

### ご使用になるとき



分解禁止

- 修理・改造・分解はしないこと。火災・感電の原因となります。修理・点検はサービスセンターにご依頼ください。



水ぬれ禁止

- 水にぬらしたりしないこと。火災・感電の原因となります。雨天、降雪中、海岸、水辺での使用は特にご注意ください。



禁止

- 内部に異物を入れないこと。クリップ・ヘアピンなどの金属類や紙などの燃えやすいものが内部に入った場合、火災・感電の原因となります。特にお子様のいるご家庭ではご注意ください。



禁止

- 雷が鳴りだしたら、本機に触れないこと。感電の原因になります。

## 注意

### ご使用になるとき



禁止

- ヘッドフォンをご使用になるときは、音量を上げすぎないこと。耳を刺激するような大きな音量で聞くと、聴力に悪い影響を与えます。



禁止

- 画面が破損し、液体が漏れてしまった場合は、液体を吸い込んだり、しないこと。中毒を起こすおそれがあります。万一口や目に入ってしまった場合は、水で洗い流し、医師の診察を受けてください。手や服についてしまった場合は、アルコールなどでふき取り、水洗いしてください。



指示

- 電源を入れる前には音量を最小にすること。電源を入れる前には、接続しているアンプなどの音量を最小にしてください。突然大きな音が出て聴力障害などの原因になることがあります。



禁止

- 液晶パネルに衝撃を与えないこと。(物を当てたり、先の尖ったもので突いたりしない) 液晶パネルが割れる恐れがあります。



指示

- 通風孔に付着したホコリやゴミをこまめに取り除くこと。内部や通風孔にホコリをためたまま使用すると、火災や故障の原因となることがあります。



## 警告

### 設置されるとき



禁止

- ひざの上などで使用しないこと。  
本機は多少温度が上がります。  
ひざの上などでのご使用は低温やけどの原因となります。  
自覚症状の伴わない、低温やけどになる場合もございますので、特に肌の弱い方はご注意ください。



禁止

- 上に物を置かないこと。
  - 金属類や、花びん・コップ・化粧品等の液体が内部に入った場合、火災・感電等の原因になります。
  - 重いものなどが置かれて落下した場合、けがの原因になります。



禁止

- ぐらつく台の上や傾いた場所など、不安定な場所や振動のある場所に置かないこと。  
本機が落ちて、けがの原因となります。



## 注意



禁止

- 風通しの悪い場所に置かないこと。  
内部温度が上昇し、火災の原因となることがあります。
  - じゅうたんや布団の上に置かないでください。
  - テーブルクロス・カーテンなどを掛けたりしないでください。
  - 押入れや本箱など風通しの悪い場所に押し込まないでください。
  - 壁に押し付けしないでください。



禁止

- 湿気・油煙・ほこりの多い場所に置かないこと。  
加湿器・調理台のそばや、ほこりの多い場所などに置くと、火災・感電の原因となる場合があります。



禁止

- 温度の高い場所に置かないこと。  
直射日光の当たる場所・閉め切った自動車内・ストーブのそばなどに置くと、火災・感電の原因となることがあります。  
また、破損・その他部品の劣化の原因となります。



禁止

- 移動させる場合は、電源プラグ・外部との接続コードをはずすこと。  
電源プラグを抜かずに運ぶとコードが傷つき、火災・感電の原因となります。  
接続コードなどを外さずに運ぶと本機が落下し、けがの原因となることがあります。

## 警告

### 電源（コード、プラグ）について



指示

- 電源プラグは家庭用交流100Vのコンセントに接続すること。交流100V以外を使用すると、火災・感電の原因となります。



禁止

- 電源プラグを分解・改造・修理しないこと。火災・感電の原因となります。



禁止

- 電源コード
  - 傷つけたり、延長するなど加工したり、加熱したりしないこと。
  - 引っ張ったり、重い物を乗せたり、はさんだりしないこと。
  - 無理に曲げたり、ねじったり、束ねたりしないこと。



禁止

- 湿気・油煙・ほこりの多い場所に置かないこと。加湿器・調理台のそばや、ほこりの多い場所などに置くと、火災・感電の原因となる場合があります。

## 注意



禁止

- 通電中の電源コードに布団を掛けたり、暖房機器の近くやホットカーペットの上に置かないこと。火災・故障の原因となります。



禁止

- 電源プラグをコンセントから抜くときは、コードを引っ張って抜かないこと。コードを引っ張って抜くと、コードが傷つき感電の原因となりますので、プラグを持って抜き差ししてください。



禁止

- 電源プラグはコンセントの奥まで、確実に差し込むこと。奥まで差し込んでもゆらみがあるコンセントにはつながらないこと。火災・故障の原因となります。



プラグを抜く

- 旅行などで長時間ご使用にならないときは、安全のため電源プラグはコンセントから抜くこと。万一故障したとき、火災の原因となることがあります。

## 使用上のご注意

### 取扱いに関すること

- 液晶画面に衝撃を与えないでください。液晶が破損し、故障の原因になります。
- 移動させるときや、引っ越しなど、遠くへ運ぶときは、傷つかないように毛布などでくるんでください。
- 殺虫剤や揮発性のものをかけたりしないでください。また、ゴムやビニール製品などを長時間接触させないでください。変色したり、塗装がはげるなどの原因となります。
- 長時間ご使用になっていると本体が多少熱くなりますが、故障ではありません。
- ふだん使用しないときは、必ず電源スイッチを切っておいてください。
- 長時間使用しないとき機能に支障をきたす場合がありますので、時々電源を入れて使用してください。

### 液晶パネルについて

- 液晶パネルでは一定時間同じ画面を表示し続けると、残像（焼付け）が発生する場合がありますので、ご注意ください。
- 液晶パネルは非常に精密度の高い技術で作られておりますが、画素かけや常時点灯する画素がありますので予め、ご了承ください。

### 置き場所に関すること

- 水平な場所に設置してください。ぐらぐらする机や傾いているところ、走行中の車内など不安定な場所で使用しないでください。
- 直射日光のあたる場所、熱器具の近く、締め切った車内など、湿度が高くなる場所に置かないでください。故障の原因となります。
- 本機をテレビやラジオ、ビデオの近くに置く場合には、本機で再生中の画像や音声に悪い影響を与えることがあります。万が一このような症状が発生した場合はテレビやラジオ、ビデオから離してください。

### お手入れに関すること

- 本体や操作パネル部分の汚れは柔らかい布で軽く拭き取ってください。ベンジン、シンナーは絶対使用しないでください。変色したり、塗装がはげるなどの原因になります。化学ぞうきんをご使用の際は、その注意書に従ってください。
- 液晶画面についた汚れなどは、乾いた柔らかい布で拭き取ってください。

### 廃棄について

- 小型家電リサイクル法では、市町村及び認定事業者が使用済み小型家電の回収を行うことになっており、回収方法は住まいの地域によりそれぞれ異なります。回収方法は、小型家電リサイクル回収ポータルサイトにてご確認ください。

### 免責事項について

- 地震や雷などの自然災害および当社の責任以外の火災、第三者による行為、その他の事故、お客様の故意または過失、誤用、その他異常な条件下での使用によって生じた損害に関して、当社は一切責任を負いません。
- 本製品の使用または使用不能から生ずる付随的な損害（事業利益の損失・事業の中断など）に関して、当社は一切責任を負いません。
- 当社が関与しない接続機器、ソフトウェアとの組み合わせによる誤作動などから生じた損害に関して当社は一切責任を負いません。

### その他

- 本取扱説明書に記載された商品の仕様、デザイン、その他の内容については、改良のため予告なく変更することがあります。
- 本取扱説明書の内容については万全を期して作成しておりますが、万が一不審な点や誤り、記載漏れなど、お気づきの点がございましたら、サービスセンターまでご連絡ください。



## 付属品

お買い上げいただいたときに同梱されている付属品は、下記の通りです。万一、不足しているものがありましたら、サービスセンターにご連絡ください。

外部接続用の一部のケーブル類、及びコード類は含まれていません。別途購入してください。

### 取扱説明書(本書)



### 保証書(見本)

| 保証書      |     |          |  |
|----------|-----|----------|--|
| 型番       |     |          |  |
| 製造番号     |     |          |  |
| 無料修理保証期間 |     |          |  |
| お客様      | ご芳名 | 様        |  |
|          | ご住所 | 〒 TEL: 印 |  |
| 販売店      | 店名  |          |  |
|          | 住所  | TEL: 印   |  |

●本書はお買い上げの自から登記期間中故障が発生した場合には本書裏表記載内容で無償修理を行うことをお約束するものです。  
●所定記入欄が空白のままですと、本書は有効になりません。記入のない場合は直ちにお買い上げの販売店へお申し出ください。

### リモコン



### 単4形乾電池(2本)

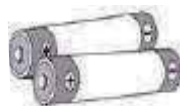

### スタンド、ネジ

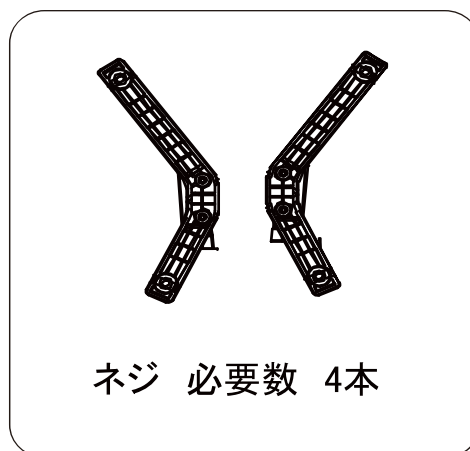

## 液晶パネルについて

- 液晶パネルは非常に精密度の高い技術で作られておりますが、画素かけや常時点灯する画素がありますので予め、ご了承ください。
- 液晶パネルでは、一定時間同じ画面を表示し続けると、残像（焼付け）が発生する場合がございますので、ご注意ください。

## 各部の名称と機能

### 正面

イラストは実際の商品の外観とは異なる場合があります。

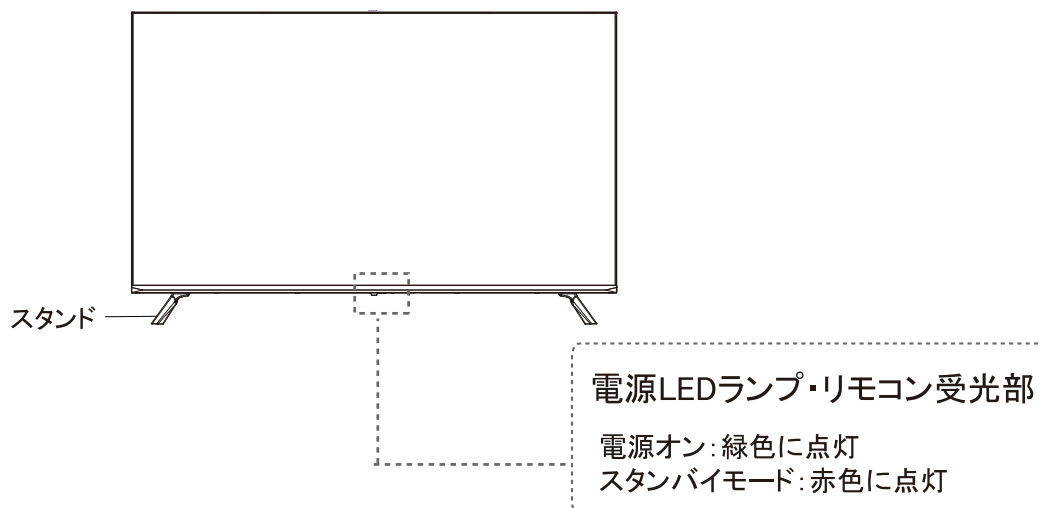

### 下部端子



### 本体ボタン

- ① 電源ボタン: スタンバイモード中に押すと、テレビの電源をオンにします。  
起動状態で長押しすると、「電源を切る」「再起動」の表示が出ます。  
起動状態で短く押すとテレビの電源をオフにします。
- ② CH+ボタン: メニュー内のカーソルを上を動かします。
- ③ CH-ボタン: メニュー内のカーソルを下を動かします。
- ④ VOL+ : 音量を上げます。
- ⑤ VOL- : 音量を下げます。
- ⑥ 入力切換ボタン: 外部機器入力を切り換えます。
- ⑦ メニューボタン: 設定メニュー画面を表示します。

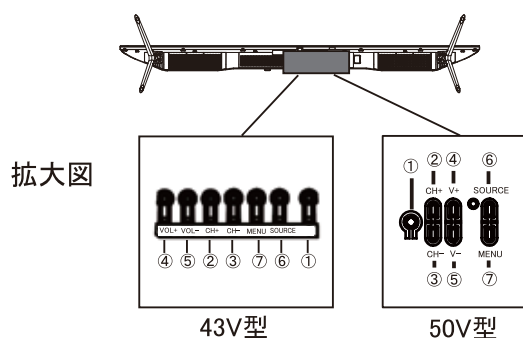

### 側面端子

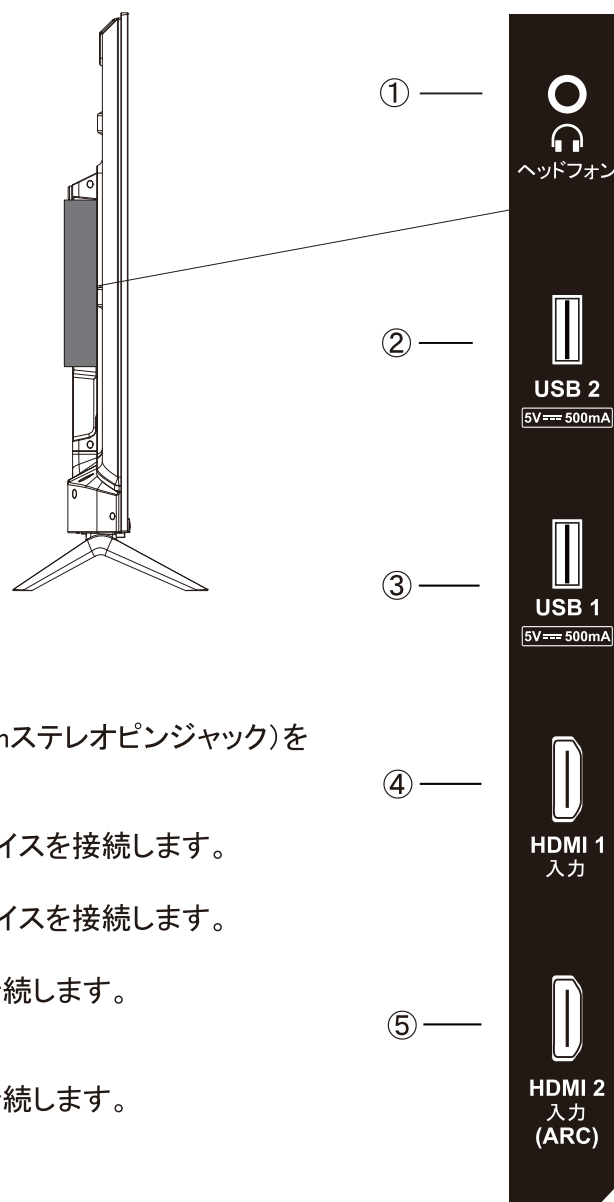

- ① ヘッドフォン端子:ヘッドフォン/イヤホン(3.5mmステレオピンジャック)を接続します。
- ② USB2端子:フラッシュディスクなどのUSBデバイスを接続します。
- ③ USB1端子:フラッシュディスクなどのUSBデバイスを接続します。
- ④ HDMI1入力端子:HDMIケーブル(市販品)を接続します。  
HDMI 2.0 CEC対応
- ⑤ HDMI2入力端子:HDMIケーブル(市販品)を接続します。  
HDMI 2.0 ARC&CEC対応

# スタンドの取り付け



パネルは慎重に取り扱ってください。  
液晶面を指などで強く押してしまうと、パネルが損傷する恐れがございます。  
十分注意して作業してください。

## 1 梱包箱から本体と付属品を取り出す

### ①ご注意

- ・ 箱から取り出すときは、2人以上でおこなってください。
- ・ 絶対に液晶パネル部分を持たないでください。液晶パネル割れや故障の原因になります。

## 2 本体を図のように置く

本体を取り出し、きれいなやわらかい布などを敷いた平らな台の上に、本体液晶パネル面を下にして置きます。

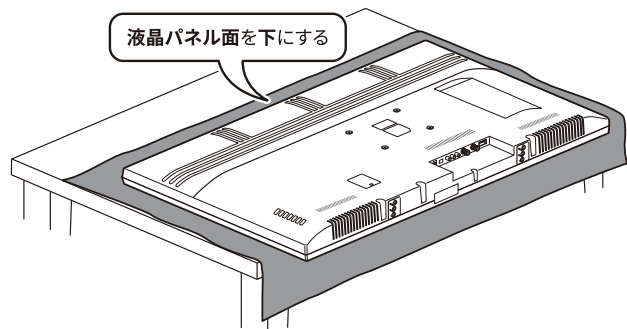

## 3 スタンドの向き・左右に注意しながら本体にスタンドを取り付ける

本体底面にあるネジ穴にスタンドを合わせ、スタンド取付ネジ各2本でしっかりと固定します。

※ 本体とスタンドの「L」「R」を合わせてください。

※ ネジを締め付けるドライバーは付属しておりません。市販のプラス(+)ドライバーをお使いください。

### ①ご注意

- ・ スタンドの取付方向を間違えると本機が転倒するおそれがあります。間違いのないよう十分確認してください。

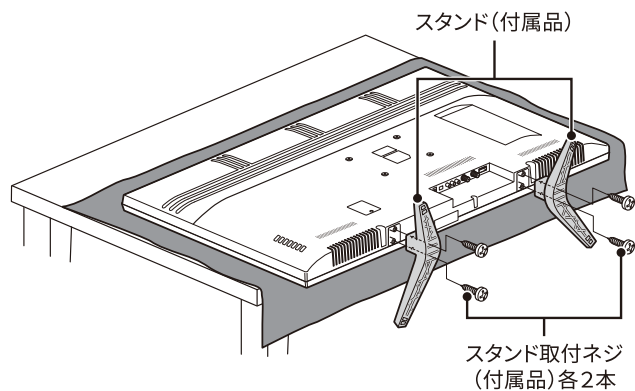

## 4 取り付け確認をする

本体を起こし、平らな場所に置きます。本体を軽くゆすってみて、ゆるみやゆがみ、ガタツキなどがいないか確認してください。また、スタンドの前後・左右に間違いがないか、再度確認してください。

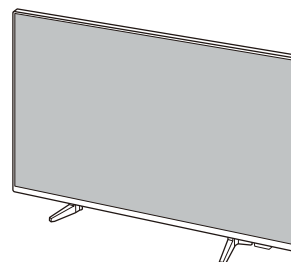

## 各部の名称-リモコン

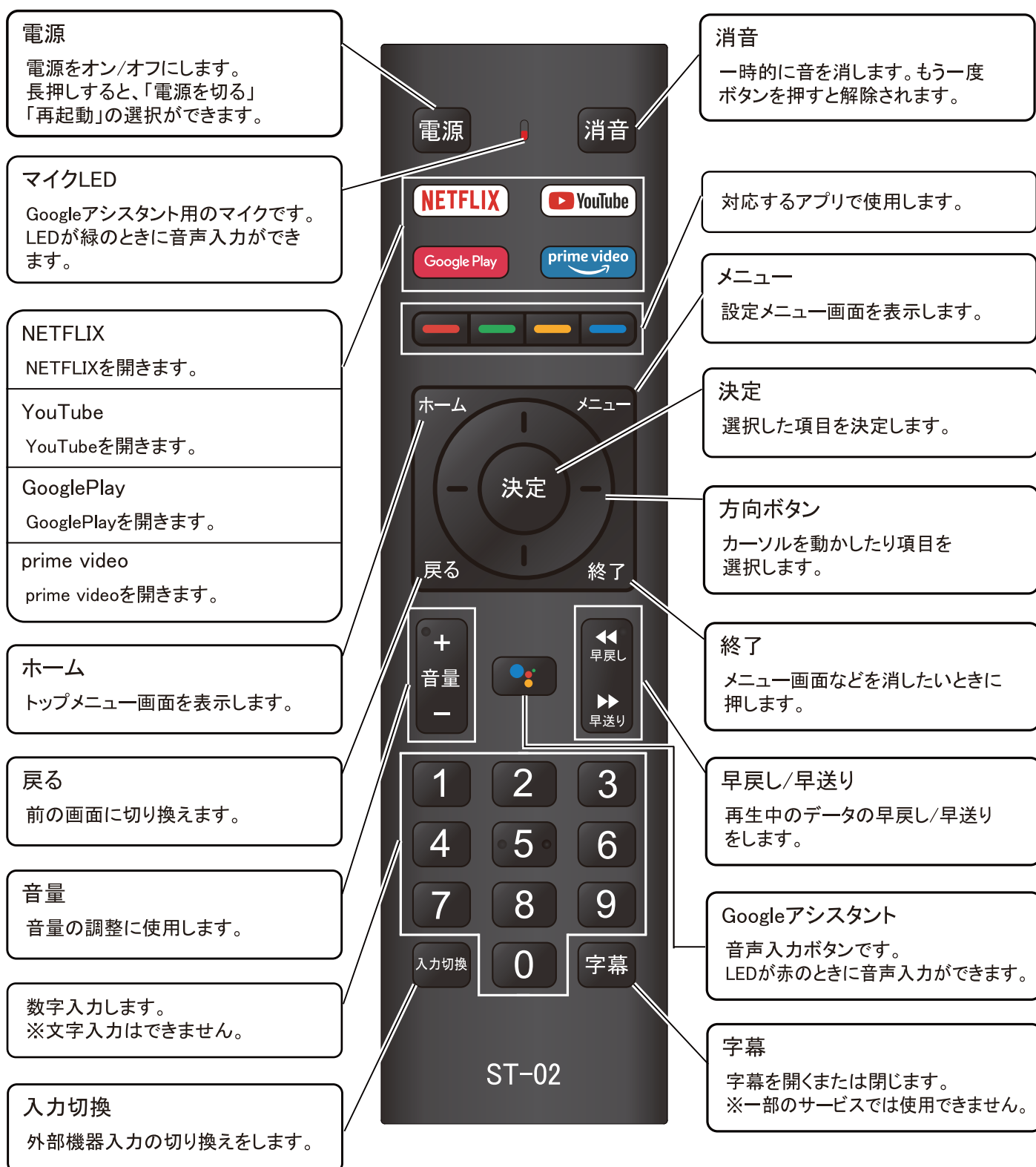

## リモコンの使い方

### リモコンの取扱い方

- リモコンは本体受光部分に向けて操作してください。
- 水にぬらしたり、温度の高いところに置かないでください。  
分解しないでください。
- リモコンの送信部には衝撃を与えないでください。

### 正しく動作させるために

次のような場合、リモコンが誤操作したり、動かない場合があります。

- 本体とリモコンの間に、障害物があるとき。
- リモコン受光部に直射日光等の強い光があたったとき。
- 電池容量切れ。

※乾電池電極部と、リモコン電極端子が接触不良している場合があります。電池を入れなおしてください。

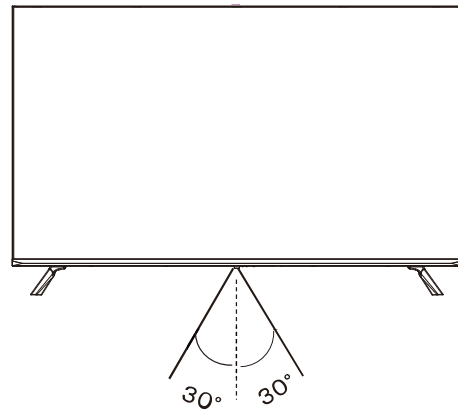

- リモコン受光部から  
距離……5m以内  
角度……左右30°以内、上下20°以内

### 乾電池の取扱い注意

- 電池の液がもれたときには、絶対に素手で触らないでください。
- 極性表示+-を間違えないでください。
- 単4乾電池を使用してください。(市販品)
- 充電・加熱・分解・ショートしたり、火や水の中に投入しないでください。
- 古い乾電池を混ぜて使わないでください。
- 長時間使わないときは、乾電池を取り出してください。

## 使用前の準備

### 初期設定

- 本製品はテレビ視聴用のチューナーはありませんので、アンテナなどの設定は必要ありません。

#### 1 プラグをコンセントに接続します。

#### ⚠ 注意

本製品は日本国内でのみ使用できます。交流100V以外の電圧では使用しないようお願いいたします。

#### 2 本体の「電源」ボタンまたはリモコンの「電源」ボタンを押して電源をオンにします。

#### 3 リモコンと本製品のペアリング

初回セットアップのときは画面に表示される方法に従ってリモコンと製品のペアリングをします。「決定」ボタンと「音量+」ボタンを同時に3秒以上長押しします。  
※本機とリモコンは1メートル以内で操作してください。

画面に「Pairing Successful! ✓」と表示されたらペアリング成功です。

#### ⚠ 注意

「スキップ」を選択すると音声検索などの一部機能が使用できなくなります。

#### 4 画面に言語設定が表示されます。

カーソルを「日本語」に合わせて「決定」ボタンを押します。  
※この取扱説明書は日本語での設定の説明をします。

下記の画面になりましたらAndroidスマートフォンでAndroidTVをセットアップをしたいときの説明が表示されます。

Googleクイックセットアップの表示から戻るには、リモコンの「戻る」ボタンを押してください。  
※通常はスキップを選択します。



## ネットワークの設定

### 5 ネットワークの接続

本製品はWi-Fi接続とイーサネット(有線LAN)で接続が出来ます。

#### ● イーサネット(有線LAN)の接続

1. 右図の画面で「イーサネットを使用」を選択します。
2. 本体の「有線LAN」端子にLANケーブルを接続します。  
※P7参照
3. 「インターネットに接続しました」と表示されます。  
※インターネットの接続を「スキップ」してあとで設定することもできます。

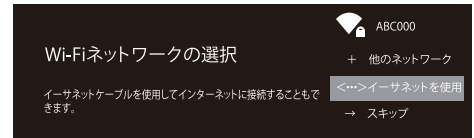

#### ● Wi-Fiの接続

1. 右図の画面でご自宅のSSIDが表示されますので使用するSSIDを選択します。
2. 右図の画面になりましたらパスワード(暗号化キー)の入力を画面下のキーボードを使用して入力します。カーソルをリモコンの「方向ボタン」と「決定」ボタンで選択し、入力が終わったら(→)までカーソルを移動して「決定」ボタンを押します。  
※数字はリモコンの「数字」ボタンを使用できます。

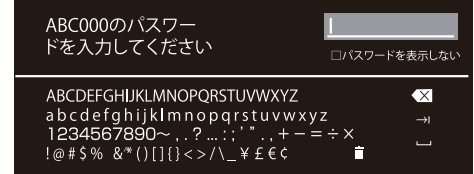
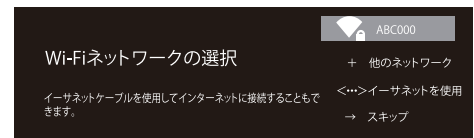

- お手持ちのUSB接続キーボードとUSBマウスを本体左側面のUSB端子に接続すると外付けキーボード、マウスで入力、操作ができます。  
※外付けキーボードを接続したときは、画面のキーボードは表示されません。  
アルファベットは大文字と小文字で区別されます。  
Windowsキーボード使用の場合「@」マークは「SHIFT」+「2」で入力できます。

#### ● SSIDとパスワード(暗号化キー)の調べ方

一般的にはご家庭にある無線ルーターの側面または底面に記載されています。右図をご参考ください。

SSID/ 暗号化キーの記載例

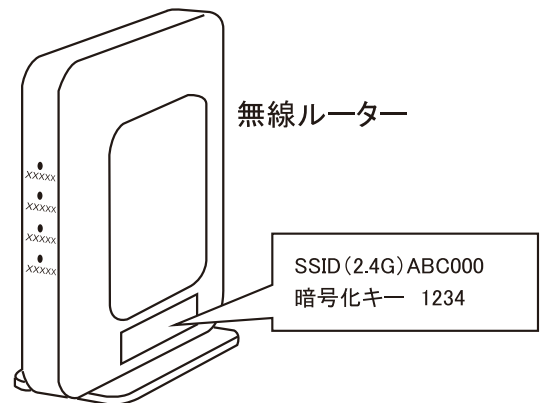



## 使用前の準備

### Googleアカウント

#### 6 Googleアカウントの設定

【お願い】Googleアカウントは事前に取得(登録)をお願いします。  
※以下の表記は一般的な操作を抜粋したものです。

1. 右図の表示はGoogleにログインするメインメニューです。  
スキップを選択しても後から設定できます。

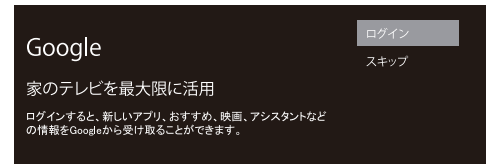

2. 取得したGoogleアカウントのメールアドレスを入力して「次へ」を選択します。

※一般的に「gmail」を使用します。

※この画面でアカウントを作成することもできます。

■詳しくは <https://support.google.com/> をご覧ください。

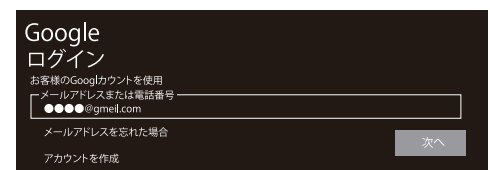

3. Googleアカウントで取得したときのパスワードを入力して「次へ」を選択します。

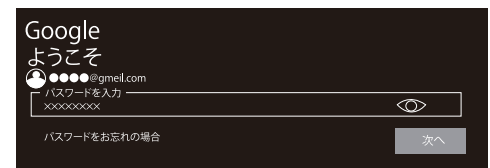

4. Google利用規約をお読みいただき「同意する」を選択します。

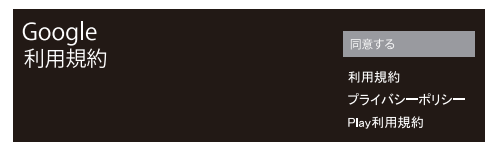

5. Googleサービスで「位置情報の使用」「Androidの改善にご協力ください」のチェックボックスでオン・オフを選択します。



6. GoogleAssistantでは「次へ」を選択します。

### スマートテレビの設定

#### 7 スマートテレビの設定

1. 次の画面表示は本製品の使用ボードでの説明になります。「決定」ボタンを押して進みます。
2. 「国」の選択で「日本」を選択します。  
※ここでは日本向けの説明になります。
3. 設定が終わると、ホーム画面が表示されます。

ASTEX 4K Androidでは・・・



国の選択

日本

現地時間、気候、詳細情報を提供します

国/地域



・  
・  
・

## ホーム画面

### 1 ホーム画面

1. スマートテレビの設定が完了したら「ホーム」ボタンを押してホーム画面にします。

2. アイコンの説明は以下の通りです。

①Googleアシスタント(音声入力)  
選択すると  または  マークに変わります。  
音声入力はリモコンの  ボタンを押してLEDが緑に変わったらボタンを離してリモコンのマイクに向かって話してください。

※GoogleアシスタントをONにしている場合は、 を選択しなくても音声入力は有効です。

キーボード入力をするときは  を選択してください。



※アップデートによりホーム画面のデザインが変更される場合があります。

②入力切換

「AV」「YPBPR」「HDMI1」「HDMI2」「HDMI3」「AndroidTV ホーム」から選択します。

③Wi-Fi、イーサネットの設定・変更、プロキシ設定、固定IP設定ができます。

④各種設定ができます。

⑤現在時刻です。

⑥お気に入りのアプリ

スマートテレビにインストールされているアプリケーションの中で、お気に入りのアプリケーションのアイコンが表示されます。

※お気に入りのアプリケーションは、「決定」ボタンを長押しして追加/削除/順序を変更できます。

### 2 各種設定

■ ④各種設定の説明は以下の通りです。

1. スマートテレビの設定が完了したら「ホーム」ボタンを押してホーム画面にします。

## スマートテレビを見る

2. アイコンの説明は以下の通りです。

### ① デバイス名の設定

本製品の初期名称は「ASTEX 4K Android」ですが任意の名前に変更ができます。

### ② バグレポート

アプリを使用中に動かないなどの不具合が出たら報告するためのシステムです。取得することによってアプリ動作不良を解消するための改良とアプリ更新が反映されます。

### ③ ネットワークとインターネット

Wi-Fi、イーサネットの設定変更、プロキシ設定、固定IP設定ができます。

### ④ アカウントとログイン

現在のアカウントを表示します。また、アカウントの変更・追加・削除ができます。

⑤ 登録されているアプリを表示、アプリの権限を設定します。

### ⑥ デバイス設定

#### ⑥・1. デバイス情報

- 1) システムアップデート: ソフトウェアのアップデートをします。
- 2) デバイス名: 本製品のデバイス名を表示・変更します。
- 3) 出荷時設定にリセット: 本製品の初期化をします。
- 4) ステータス: デバイス情報を表示します。
- 5) 法的情報: 規約やライセンス情報を表示します。
- 6) モデル: 本製品のモデル名です。
- 7) Netflix ESN: Netflixの端末番号です。
- 8) AndroidTVのOSバージョン: 本製品のバージョンです。
- 9) AndroidTVのOSセキュリティパッチレベル: 安全性を向上するためのパッチの更新日です。
- 10) カーネルバージョン: AndroidOSのコアバージョンです。
- 11) AndroidTVのOSビルド: ビルドの更新情報と更新日です。

#### ⑥・2. 日付と時刻

- 1) 日付と時刻の自動設定: 通常は「ネットワークから提供された時刻を使用する」を選択してください。「OFF」にすると自由に設定ができます。
- 2) 日付の設定: 「日付と時刻の自動設定」で「OFF」にすると設定ができます。
- 3) 時刻の設定: 「日付と時刻の自動設定」で「OFF」にすると設定ができます。
- 4) タイムゾーンの設定: 通常は「日本標準時」を選択してください。
- 5) 24時間表示の使用: 24時間表示または12時間表示の選択です。

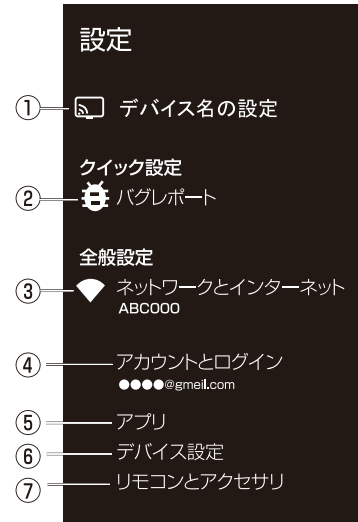

## ⑥ デバイス設定

- ⑥-3. 言語  
本製品の言語の設定・変更ができます。
- ⑥-4. キーボード  
キーボードの設定です。初期設定は「Gboard」です。
- ⑥-5. ディスプレイと音
  - 1) ディスプレイの詳細設定: ゲームモードの「有効」「無効」を選択します。
  - 2) システム音: システム音の「有効」「無効」を選択をします。
  - 3) 音の詳細設定: 音の形式を選択します。
- ⑥-6. ストレージ  
共有ストレージの情報を表示します。
- ⑥-7. ホーム画面  
「チャンネルのカスタマイズ」「動画のプレビュー」  
「音声のプレビュー」「アプリを並べ替え」  
「ゲームを並べ替え」「オープンソースライセンス」の設定、  
表示ができます。
- ⑥-8. Googleアシスタント  
Googleアシスタントの設定です。
- ⑥-9. Chromecast built-in  
内蔵されているChromecastの詳細表示です。
- ⑥-10. スクリーンセーバー  
「背景」「起動までの時間」「今すぐ起動」を設定します。
- ⑥-11. 省エネツール  
画面をOFFにするまでの時間を設定します。
- ⑥-12. 位置情報  
位置情報を設定します。
- ⑥-17. 使用状況と診断  
使用状況と診断の「ON」「OFF」を設定します。
- ⑥-18. ユーザー補助  
音声、字幕などの設定です。
- ⑥-19. 再起動  
本製品を再起動します。



## スマートテレビを見る

### ⑦リモコンとアクセサリ

Bluetooth(ブルートゥース)デバイスをペアリングできます。

#### ⑦-1. アクセサリを追加

-1)「アクセサリを追加」を選択します。

※2回目からは自動でアクセサリ(Bluetooth機器)の検索が始まります。

-2)接続したいデバイスをペア設定モードにして本製品の近くに設置してください。

※キーボード、マウス、スピーカーなど。

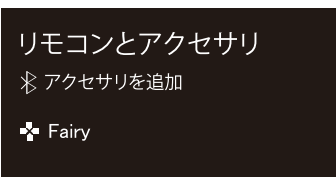

### ⚠ 注意

すべてのBluetooth機器の接続を保証するものではありません。

-3)接続機器が見つかりると右側画面に接続機器名が表示されます。

-4)接続機器名が表示されたら「戻る」ボタンを押します。

#### ⑦-2. 「Fiary」はP12でリモコンのペアリングがされていれば

操作はありません。

名前の変更、ペアリング設定ができます。

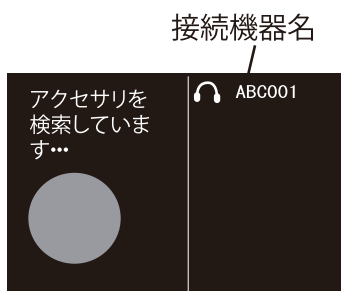

## 3 アプリの追加

■ホーム画面にアプリの追加をします。

①「ホーム」ボタンを押します。

②「アプリ表示列」で「▶」ボタンを押して「+」ボタンを押します。  
(アプリをお気に入りに追加)まで移動して「決定」ボタンを押します。

③「アプリの選択」から追加したいアプリを選択して「決定」ボタンを押すと「お気に入りのアプリ」欄に追加されます。

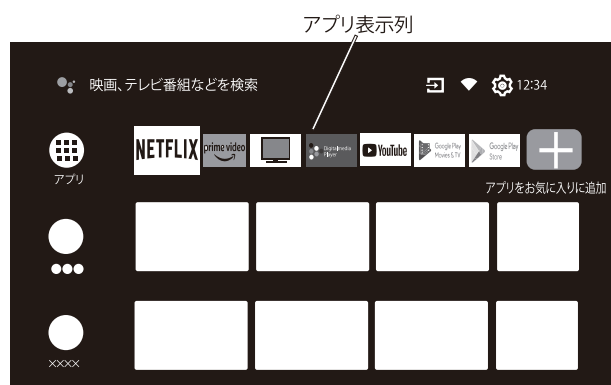

## 4 メディアプレーヤーの再生

■本製品はUSBメモリ内のテキストファイル、動画、写真、音楽が再生できます。  
 ※一部サポートされていないファイルがあります。  
 すべての再生を保証するものではありません。あらかじめご了承ください。

- ①本体のUSB端子にUSBメモリを接続します。
- ②「アプリ」→「メディアプレーヤー」のアプリを開きます。
- ③接続したUSBメモリのフォルダを選択すると、画面上にフォルダまたはファイル名が表示されますので、選択して「決定」ボタンを押してください。再生が始まります。

## 外部入力の再生

■本製品は外部入力機器から再生できます。

①リモコンの「入力切替」ボタンを押して接続されている端子名を選択します。

- ・AV: 赤・白・黄端子のAV接続機器です。
- ・YPBPR: YPBPR端子の接続機器です。
- ・HDMI1: HDMI接続機器です。(ARC対応)
- ・HDMI2: HDMI接続機器です。
- ・HDMI3: HDMI接続機器です。
- ・AndroidTV ホーム: ホーム画面です。

入力

AV  
 YPBPR  
 HDMI1  
 HDMI2  
 HDMI3  
 AndroidTV ホーム

②基本操作は接続機器にしたがってください。

## 設定メニュー

「画像」「音」「システム」の設定ができます。

1. リモコンの「メニュー」ボタンを押します。
2. 「設定メニュー」が表示されますので、以下の通り設定ができます。

### ●画像

ピクチャーモード: 「標準」「動的」「映画」「目の快適さ」「優しい」「鮮やか」「スポーツ」「ユーザー」から選択します。

※「ユーザー」はシャープネス(0~100)、輝度(0~100)、彩度(0~100)、色相(0~100)、コントラスト(0~100)、ガンマ(-3~3)から設定ができます。

WCG(広色域): 「標準」「WCG」「自動」から選択します。

バックライト: 0~100で設定ができます。

アスペクト比: 「16:9」「4:3」「自動」「標準」から選択します。

高度な設定: 色温度(標準/暖色1/暖色2/冷色1/冷色2)、ダイナミックコントラスト(ON/OFF)、HDMI PC/AVモード(ビデオ/PC/自動)、オーバースキャン(ON/OFF)、ノイズ減少(オフ/低/中/高/自動)、画像リセット(画像設定を初期設定に戻します)

## スマートテレビを見る

### ③設定メニュー 続き

#### ●音

サウンドモード:「標準」「シネマ」「音楽」「ニュース」「ユーザー」から選択します。

サラウンドモード:「オフ」「ピュアサウンド」「サラウンド」から選択します。

ナイトモード:ON/OFFの設定ができます。

音のみ:10秒後にテレビ画面がオフになります。リモコンのボタン(いずれか)を押すと画面が表示されます。

出力デバイス:音声の出力デバイスを、テレビスピーカー(本製品のスピーカー出力)、外付けオーディオシステムから選択します。

オーディオ出力タイプ:音声の出力形式を設定します。

高度な設定:音声の高度な設定ができます。「DAC-4対話エンハンサー(ON/OFF)」、「DAC-4対話エンハンサー量」、「バランストーン」、「デジタル出力の遅延(ms)」、「デジタル出力の音量」、「eARC」、「サウンドリセット」

#### ●システム

HDMI CEC設定:「CECコントロール」「テレビの自動電源オン」のON/OFFを設定します。

HDMI信号フォーマット:HDMI信号フォーマットを設定します。

スリープタイマー:「15分」「30分」「45分」「60分」「90分」「120分」「オフ」から選択します。設定時間が経過すると、自動で電源がオフになります。

無操作電源オフ:「5分」「15分」「30分」「1時間」「2時間」「4時間」「24時間」「オフ」から選択します。設定時間中に操作がないと、自動で電源がオフになります。

テレビの配置:テレビの設置方法を選択します。「デスクトップ」「ウォールマウント」

設定:ロック(ペアレンタルコントロールを設定します。)、電源(「Wake On Network(※1)」「ネットワークスタンバイ(※2)」のON/OFF)、録画ストレージ(本製品では使用しません。)、プライバシー通知、販売店モード(ON/OFF)→通常はOFFに設定してください、システム起動時間

※1 本機とGoogle Homeをペアリングして、Google Homeから本機の電源をオンにします。

※2 本機のスタンバイモード時、ネットワークに接続したままの状態にします。

Wake On Networkを使用する場合は、ONに設定してください。



## トラブルシューティング(よくあるご質問)

| トラブル                             | 対応策   |
|----------------------------------|---|
| ● 画面上の赤や青、緑の点(輝点)が消えなかったり、黒い点がある | ・液晶画面(パネル)は非常に精密な技術で作られており、99.99%以上の有効画素がありますが、ごくわずかの画素欠けや常時点灯する画素がある場合があります。   |
| ● 電源が入らない                        | ・電源コードがテレビとコンセントに正しく接続されていることを確認します。<br>・本体の主電源がオンになっているかどうかを確認します。   |
| ● 電源LEDが青色に点灯しているが、画面に画像が表示されない  | ・テレビと接続機器の電源が入っているかどうかを確認します。<br>・信号ケーブルがテレビと接続機器に正しく接続されていることを確認します。<br>・信号ケーブルのピンが曲がっていないか、断線していないかどうかを確認します。<br>・接続機器を他のテレビと接続して、正しく動作することを確認します。<br>・接続機器の出力設定が正しいかどうかを確認します。 |
| ● 画面が明るすぎたり、暗すぎたりする              | ・デバイス設定で明るさとコントラストの設定を調整します。  |
| ● オーディオ出力端子に接続しても音声が聞こえない        | ・音量が最小になっていないかどうかを確認します。<br>・ヘッドフォン等を別の機器と接続して、音声が聞こえるかどうかを確認します。   |
| ● 画面の画像の色に異常がある                  | ・信号ケーブルのピンが曲がっていないか、断線していないかどうかを確認します。<br>・デバイス設定でリセットを実行します。<br>・デバイス設定で色設定を調整します。   |
| ● 映像の位置が片寄っている<br>映像のサイズが合わない    | ・接続機器の出力解像度が正しいかどうかを確認します。  |
| ● 映像が不鮮明                         | ・パソコンのディスプレイ解像度を、テレビの推奨される画面の解像度と同じモードに設定してください。<br>・接続機器の出力解像度が正しいかどうかを確認します。<br>・信号ケーブルのピンが曲がっていないか、断線していないかどうかを確認します。  |

### お願い

本製品のOSはandroidです。

ホーム内の操作、アプリケーションなどの不明点は以下のGoogleヘルプを参照ください。

<https://support.google.com/android/?hl=ja#topic=7313011>

検索 android ヘルプ

android ヘルプ



## 壁掛けでのご使用

※壁掛けでのご使用の場合は、スタンドを外して壁掛け金具に取り付けてください。

●本機は市販の壁掛け金具を使用して、壁に取り付けることができます。

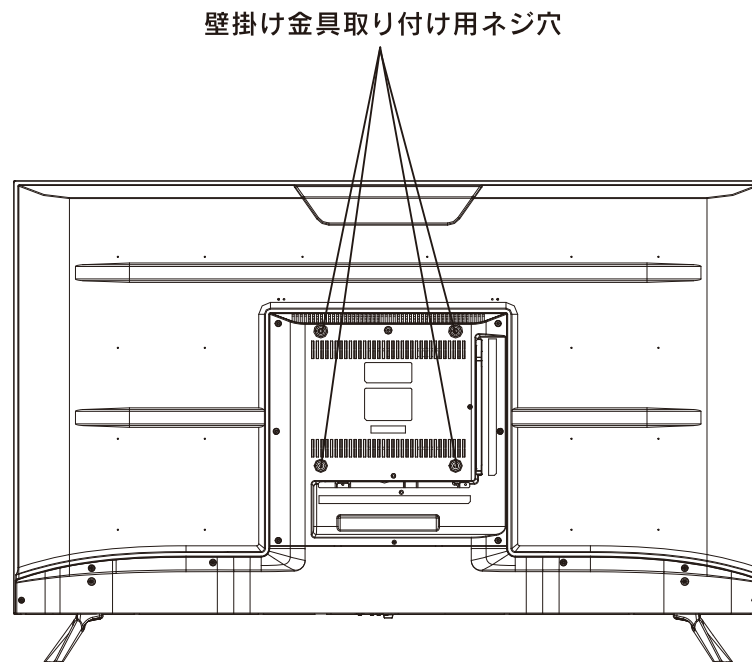

※取り付ける壁の強度に、ご注意ください。

- |  |  |
|--|--|
|  | <ul style="list-style-type: none"><li>●ネジ穴寸法は 200mm × 200mm です。</li><li>●国際標準規格VESA規格に準拠しています。</li></ul> |
|--|--|

## 製品仕様

|          |                           |   |   |
|----------|---------------------------|---|---|
| 映像・機能    | パネルサイズ                    | 43V型  | 50V型  |
|          | パネル形状                     | 平面型   | 平面型   |
|          | アスペクト比                    | 16:9  | 16:9  |
|          | パネル種類                     | IPS   | VA  |
|          | 最大表示解像度                   | 3840×2160                                     | 3840×2160                                     |
|          | 最大表示色                     | 16.7M色  | 16.7M色  |
|          | 応答速度 (ms)                 | 8   | 8   |
|          | コントラスト比                   | 1200:1  | 5000:1  |
|          | 最大輝度 (cd/m <sup>2</sup> ) | 250   | 250   |
|          | 視野角                       | 178° × 178°                                   | 178° × 178°                                   |
|          | バックライト                    | LED   | LED   |
|          | HDR                       | ○   | ○   |
|          | パネル寿命 (Hrs)               | 30000   | 30000   |
| スマートシステム | オペレーティングシステム(OS)          | Android™11 for Android TV™                    | Android™11 for Android TV™                    |
|          | CHIPSET                   | RTD2851A                                      | RTD2851A                                      |
|          | GPU                       | ARM ADvanced Multi-Core Mali G31*2-High speed | ARM ADvanced Multi-Core Mali G31*2-High speed |
|          | DDRメモリー                   | 1.5GB   | 1.5GB   |
|          | eMMCフラッシュメモリー             | 16GBByte                                      | 16GBByte                                      |
|          | Bluetooth                 | ○(Ver5.0)                                     | ○(Ver5.0)                                     |
|          | WIFI                      | ○(2.4G)                                       | ○(2.4G)                                       |
|          | リモコンショートカットアプリ            | NETFLIX/YOUTUBE/PRIME VIDEO                   | NETFLIX/YOUTUBE/PRIME VIDEO                   |
| 端子群      | HDMI端子                    | 3(HDMI2.0)                                    | 3(HDMI2.0)                                    |
|          | USB端子                     | 2(USB2.0)                                     | 2(USB2.0)                                     |
|          | AV入力                      | 1   | 1   |
|          | LAN端子                     | 1   | 1   |
|          | MINI YPBPR                | 1   | 1   |
|          | 光デジタル音声出力                 | 1   | 1   |
|          | ヘッドフォン端子                  | 1(3.5mmステレオミニジャック)                            | 1(3.5mmステレオミニジャック)                            |
| 音声       | スピーカー                     | 10W×2(ステレオ対応、DOLBY対応)                         | 10W×2(ステレオ対応、DOLBY対応)                         |
| 使用電源     |                           | AC110V-240V 50/60Hz                           | AC110V-240V 50/60Hz                           |
| 消費電力     |                           | 75W(待機時消費電力:0.5W)                             | 110W(待機時消費電力:0.5W)                            |
| 年間消費電力量  |                           | 102kWh/年                                      | 148kWh/年                                      |
| 外形寸法     | スタンドなし                    | 幅:957mm 高さ:557mm 奥行:89.5mm                    | 幅:1111.2mm 高さ:643.5mm 奥行:77.4mm               |
|          | スタンド含む                    | 幅:957mm 高さ:606.3mm 奥行:206.8mm                 | 幅:1111.2mm 高さ:705mm 奥行:243.2mm                |
| 重量       | スタンド含む                    | 約8.0kg  | 約12.55kg                                      |
| 壁掛け寸法    | VESA規格                    | 200mm×200mm                                   | 200mm×200mm                                   |

※ 製品改善の為、予告なく仕様・機能等変更する場合があります。予めご了承ください。

メモ欄

---

メモ欄

---

## 保証とアフターサービス (よくお読みください)

### 保証書について

---

- この製品には保証書を別途添付しております。  
「お買い上げ日・販売店名」などの記入をお確かめのうえ、販売店から受け取ってください。  
保証書は内容をよくお読みのあと、大切に保管してください。

### 使い方や修理のご相談など

---

- 製品についての使い方や修理についてのご相談・ご依頼は、お買い上げの販売店、または下記窓口までお問い合わせください。

#### お客様サービスセンターのご案内

製品に関するお問い合わせ窓口

株式会社WIS サービスセンター

〒607-8481 京都府京都市山科区北花山中道町109-9

ダイヤル

**075-582-9696**

受付時間 平日午前10時～午後5時  
土日祝祭日および弊社指定休業日を除く

輸入販売元:株式会社WIS

### 廃棄時のご注意

---

- 小型家電リサイクル法では、市町村及び認定事業者が使用済み小型家電の回収を行うことになっており、回収方法はお住まいの地域によりそれぞれ異なります。  
回収方法は、小型家電リサイクル回収ポータルサイトにてご確認ください。
-